

簡易フェンス 6.8m 組立説明書

■このたびは、弊社製品をお買い上げいただきましてまことにありがとうございます。





■本書はネット使用者が、いつでも読めるところに必ず保管してください。

安全上のご注意 ⚠️必ず守ってください







※ご使用前に、この「安全上のご注意」をよくお読みのうえ、正しくお使いください。

※ここに示した注意事項は、製品を正しくお使いいただき、**あなたや他の人々への危害や損害を未然に防止するためのものです。**







※絵表示と意味は次のようになっています。

-  **警告** 取扱を誤った場合「**死亡または重傷を負う可能性が想定される**」内容を示しています。
-  **注意** 取扱を誤った場合「**傷害を負う可能性、および物的損害のみの発生が想定される**」内容を示しています。
-  守っていただくべき義務行為を示しています。
-  禁止の行為であることを告げるものです。

警告

-  軟式野球・ソフトボール以外の用途には、使用しないでください。
-  必ずこの組立説明書に従って組み立ててください。
-  使用前にはネットに異常がないか確認してください。破れたネットは打球が突き抜ける恐れがあり大変危険です。必ず補修・交換してください。
-  風の強い日、または突風の吹く恐れがある日はネットが倒れる（風で飛ばされる）恐れがありますので使用しないでください。
-  パイプ、シャフトの先端を人に向けしないでください。
-  本製品の改造は絶対にしないでください。

注意

-  組立は大人2人以上で行ってください。
-  組立の際は、パイプ接続部で指や手をはさまないように注意してください。
-  使用時は付属のクイで必ず固定してください。
-  ネットやフレームに乗り上げたり、引きずったりしないでください。
-  常設で使用しないでください。使用後はバッグに収納し、屋内で保管してください。
-  バッグには商品以外のものは入れないでください。重量によりバッグが破れる恐れがあります。

箱の中に入っている部品

◆お買い求めいただいた商品の部品が「組立説明書」どおりに入っていることを確認してください。

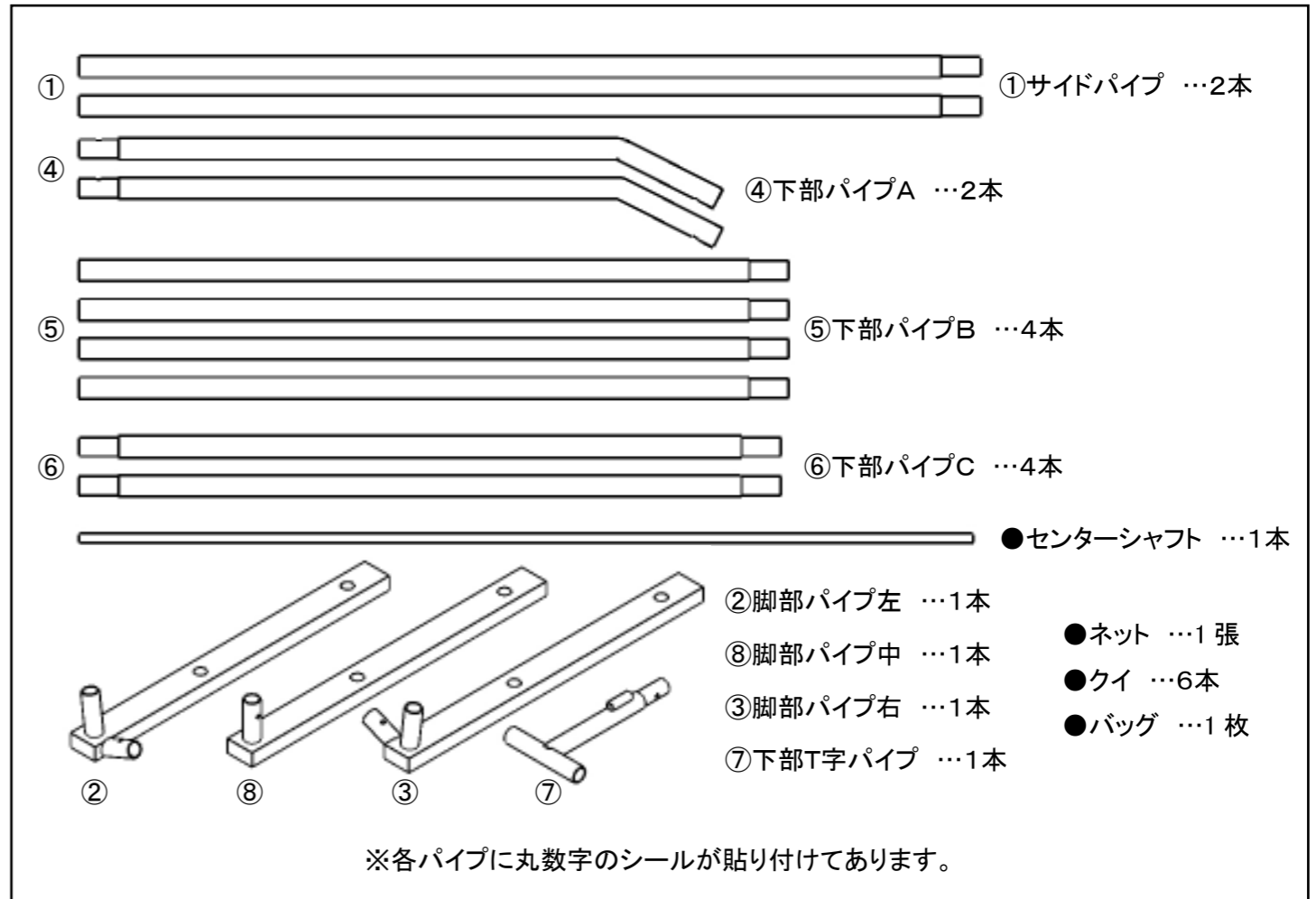

組立方法

※組立は以下の順番に従って、大人2人以上で行ってください。
※組立の際は、パイプ接続部で指や手をはさまないように注意してください。

1 それぞれの脚部、下部パイプを接続します。

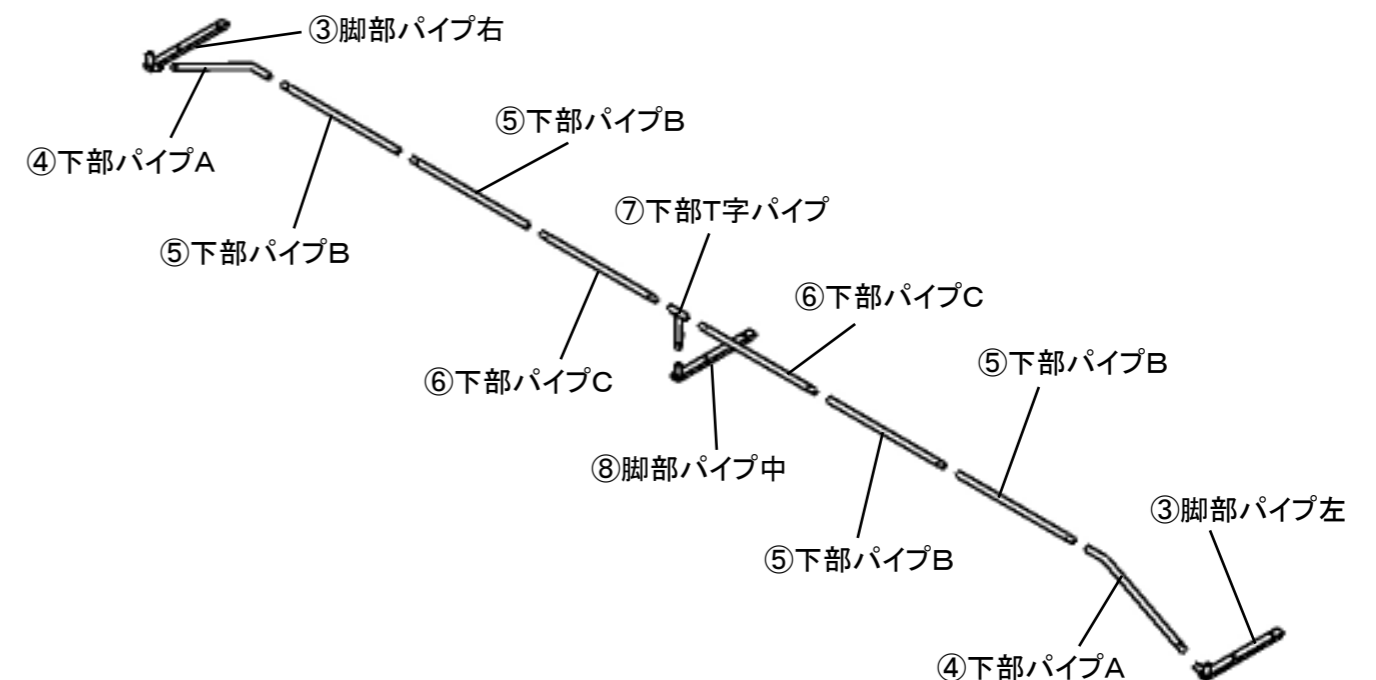

組立方法

※組立は以下の順番に従って、大人2人以上で行ってください。
 ※組立の際は、パイプ接続部で指や手をはさまないように注意してください。

2 サイドパイプ、センターシャフトを差し込みます。

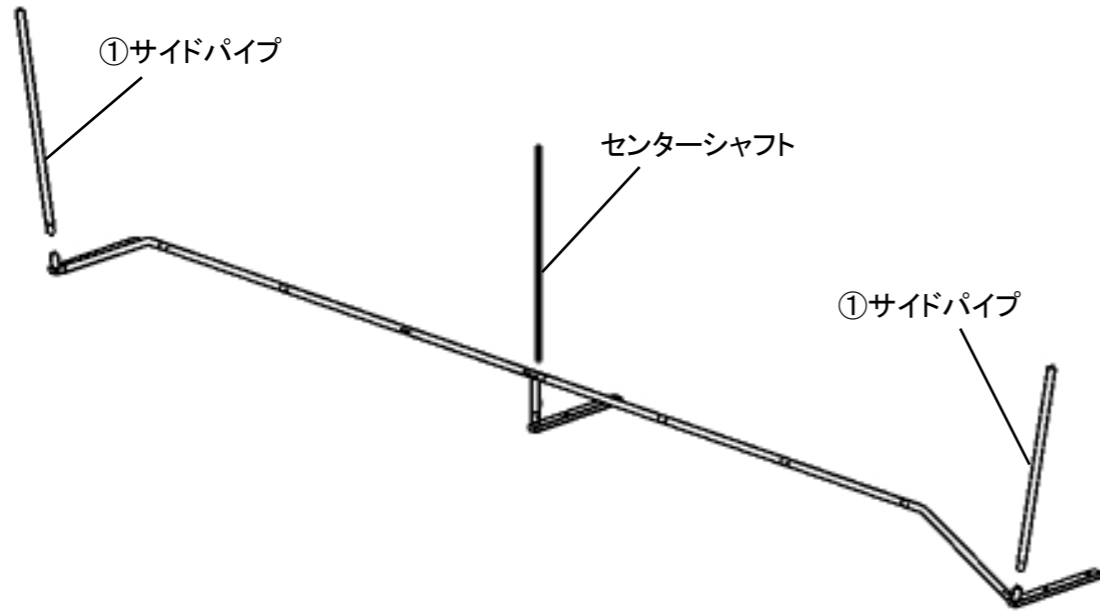

3 ネットを取り付けます。両端の袋部分をサイドパイプに被せます。中央の袋部分をセンターシャフトに被せます。

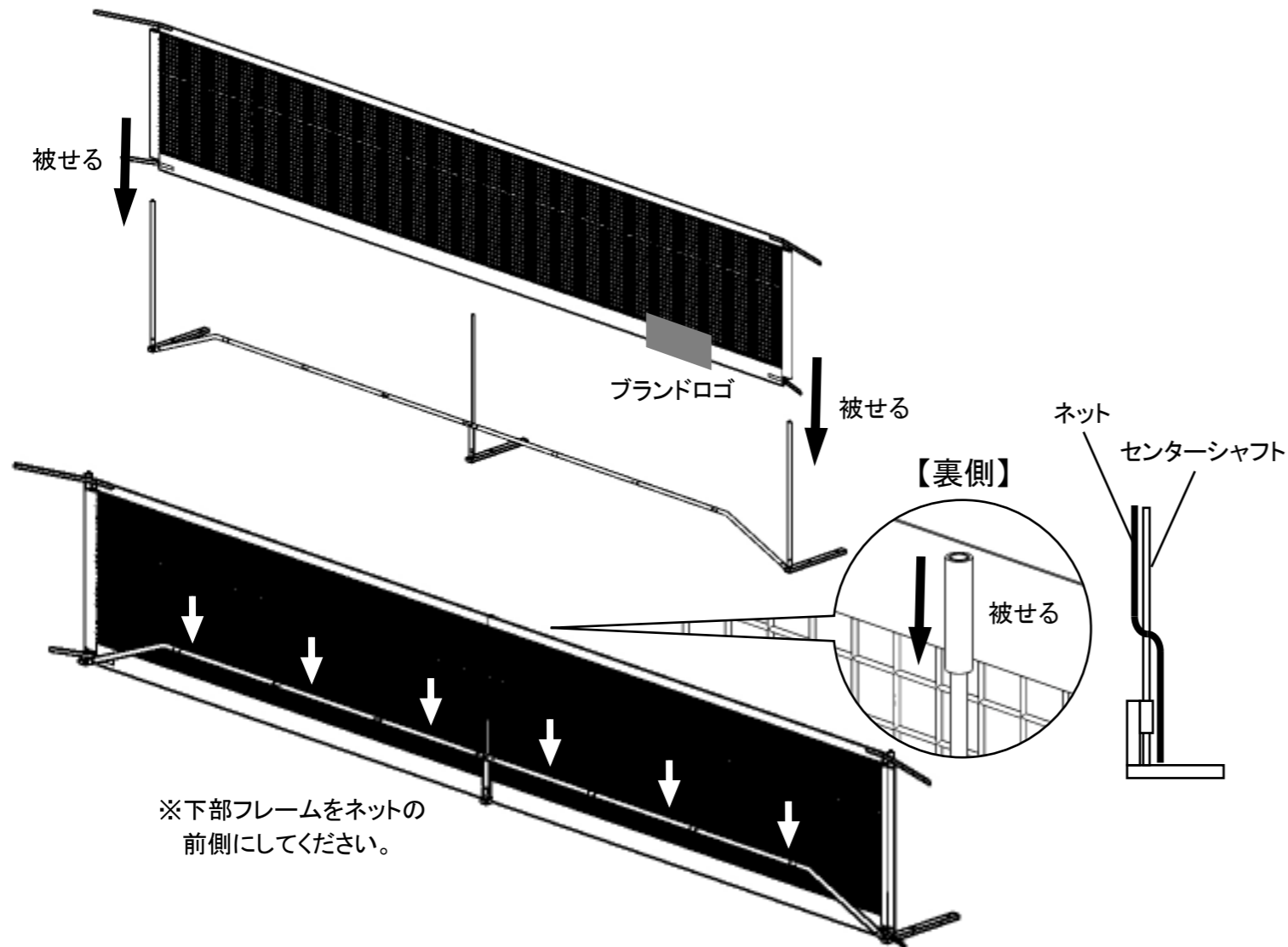

4 両端上下のベルト(計4箇所)を固定します。

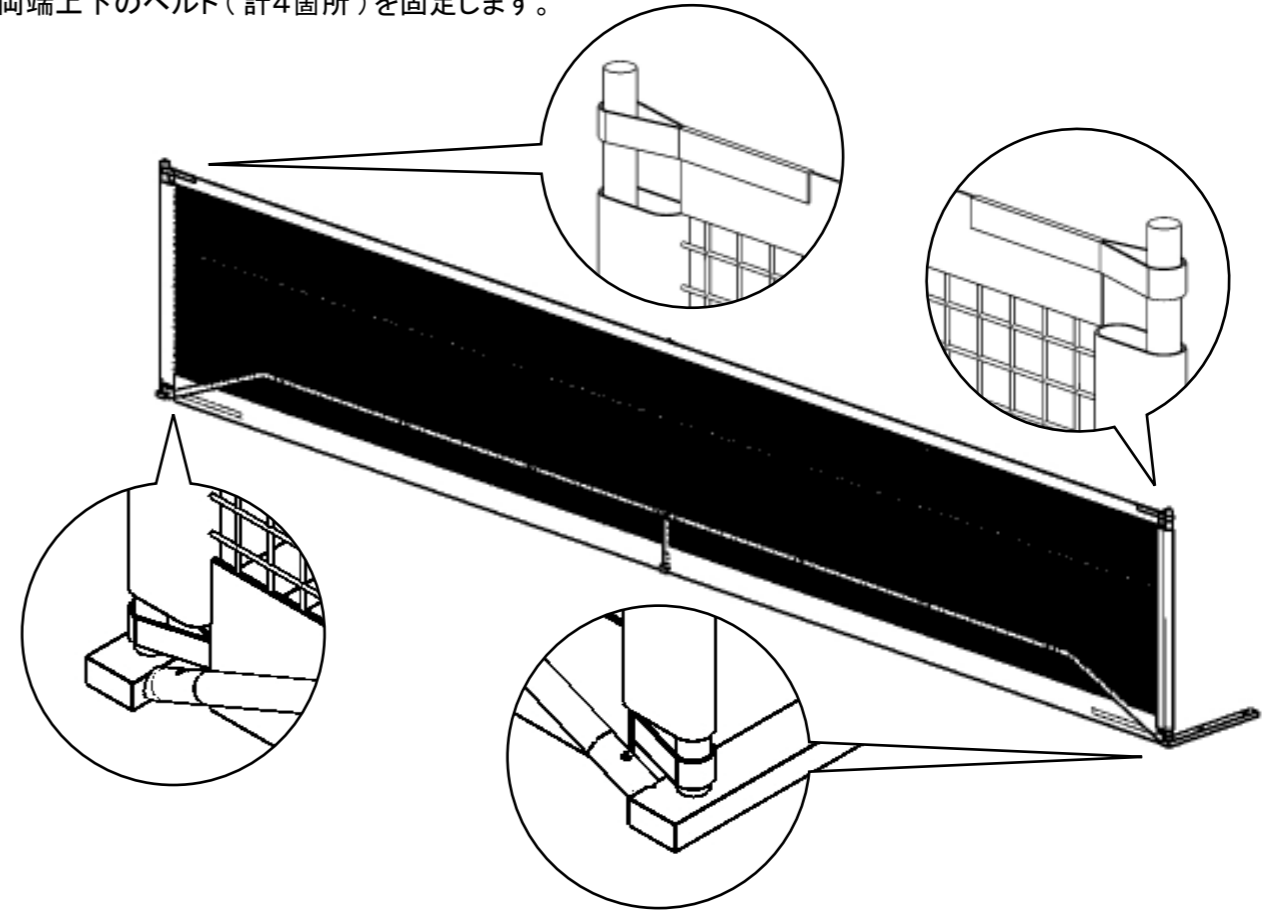

5 脚部パイプのクイ穴からクイ(計6本)を打ち込んで組立完了です。

