





- このたびは、弊社ネットをお買い上げいただきまして誠にありがとうございます。
- 本書はネット使用者が、いつでも読めるところに必ず保管してください。

安全上のご注意 必ず守ってください

※ご使用の前に、この「安全上のご注意」をよくお読みのうえ、正しくお使いください。









※ここに示した注意事項は、製品を正しくお使いいただき、あなたや他の人々への危害や損害を未然に防止するためのものです。

※絵表示と意味は次のようになっています。

-  **警告** 取扱を誤った場合、「死亡または重傷を負う可能性が想定される」内容を示しています。
-  **注意** 取扱を誤った場合、「傷害を負う可能性、および物的損害のみの発生が想定される」内容を示しています。
-  守っていただくべき義務行為を示しています。
-  禁止の行為であることを告げるものです。







警告

-  野球・ソフトボール以外の用途には使用しないでください。
-  必ずこの組立説明書に従って組み立ててください。
-  ボルトを締める際は、ボルトの締めすぎに注意してください。ボルトが折れる場合があります。
-  付属のボルト類を使用し、締め忘れのないように注意し、組み上がり後に最終の確認をしてください。また、使用開始後はボルトに緩みがないか定期的に確認してください。
-  移動・設置・収納の際は、パイプ（特にEWサイドパイプ(左)、EWサイドパイプ(右)）の隙間や蝶番に指や手をはさまないように注意してください。
-  使用前にはネットに異常がないか確認してください。破れたネットは打球が突き抜ける恐れがあり大変危険です。必ず補修・交換してください。
-  風の強い日、または突風の吹く恐れがある日はネットが倒れる（風で飛ばされる）恐れがありますので使用を中止し、飛ばされないように本体を倒して、必ず固定してください。
-  本製品の改造は絶対にしないでください。









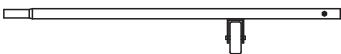

注意

-  組立・移動・収納は大人3人以上で行ってください。
-  組み立ての際は、パイプ接続部で指や手をはさまないように注意してください。
-  ネットやフレームにぶら下がったり、ひきずったりしないでください。
-  脚の位置には常に注意し、倒れやすい角度では使用しないでください。
-  使用後は、できるだけ直射日光を避けた場所に保管してください。

箱の中に入っている部品

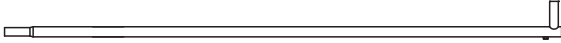
◆お買い求めいただいた商品の部品が「組立説明書」どおりに入っていることを確認してください。

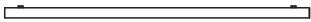
	Ⓐ 上部パイプ (A) …………… 1本
	Ⓑ 上部パイプ (B) …………… 1本
	Ⓒ 下部パイプ (A) …………… 1本
	Ⓓ 下部パイプ (B) …………… 1本
	Ⓔ Wサイドパイプ(左) …………… 1組 ※Ⓕサイドパイプ(右)とは シールの貼付位置が異なります。
	Ⓕ Wサイドパイプ(右) …………… 1組 ※Ⓔサイドパイプ(左)とは シールの貼付位置が異なります。
	Ⓖ 脚パイプ …………… 2本
	Ⓗ サイドパイプ …………… 2本
	Ⓘ サイド上部パイプ …………… 2本
	Ⓙ サイド下部パイプ …………… 2本

- ボルト (M8×15mm) …………… 16本
- ネット…………… 1張
- 補助ネット…………… 2枚
- ネット固定ベルト (長) …………… 9本
- ネット固定ベルト (短) …………… 8本
- スパナ (13mm) …………… 1本

組立方法

※ 組み立ては、下記の順番に従って、大人3人以上で行ってください。
 ※ 組み立ての際は、パイプ接続部で指や手をはさまないように注意してください。

- ① 組み立てしやすいように、それぞれのパイプを【図1】のように仮置きします。

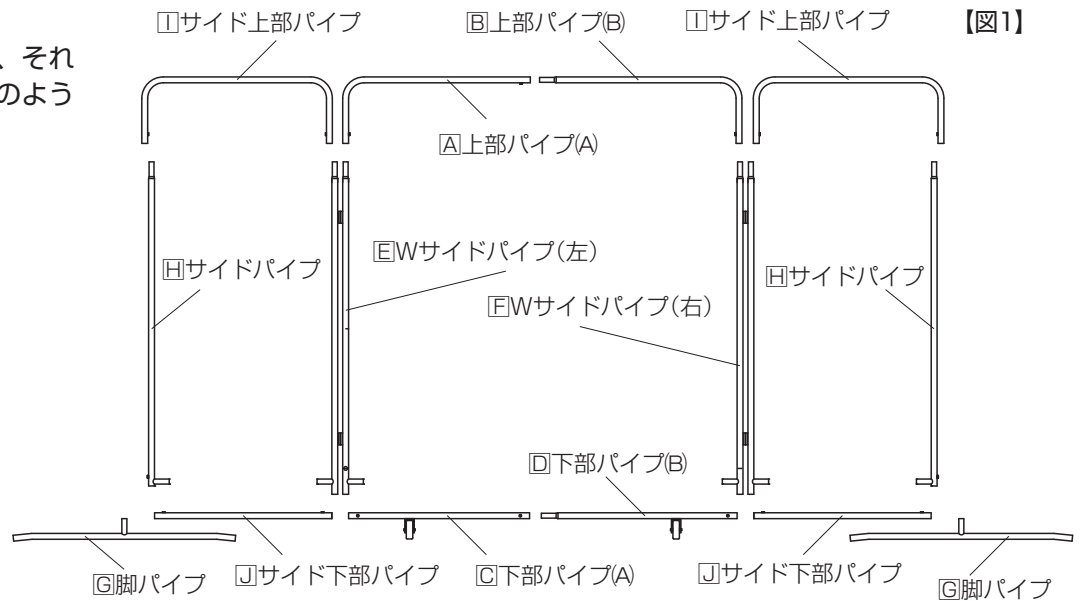

- ② A上部パイプ(A)にB上部パイプ(B)を差し込み、ボルトをスパナで時計回りに回して締め付けます。【図2】
 ※ボルトを締める際は、ボルトの締めすぎに注意してください。ボルトが折れる場合があります。

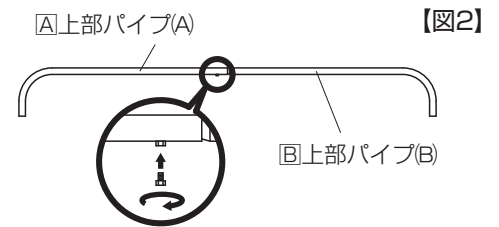

- ③ C下部パイプ(A)にD下部パイプ(B)を差し込み、ボルトをスパナで時計回りに回して締め付けます。【図3】
 ※ナットの向きを揃えてください。
 ※C下部パイプ(A)のキャスターの位置に注意してください。

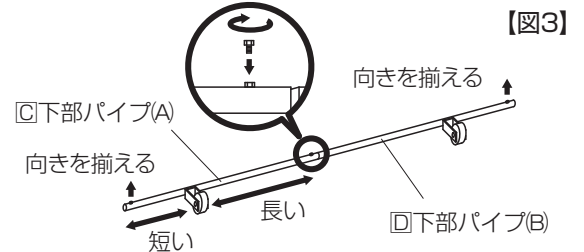

- ④ ③の下部パイプの両端にEWサイドパイプ (左)、FWサイドパイプ (右) を差し込みます。【図4】
 ※パイプの向きに注意してください。

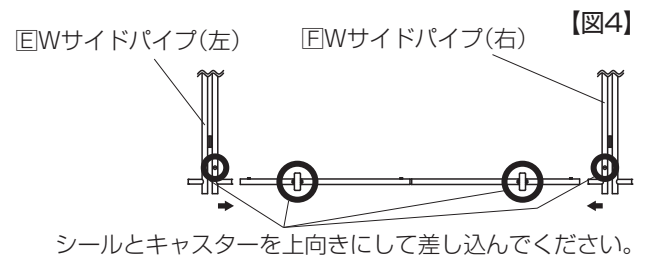

- ⑤ ②の上部パイプを差し込みます。【図5】

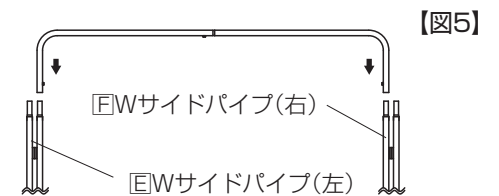

- ⑥ Jサイド下部パイプを差し込みます。【図6】
 ※2本あります。

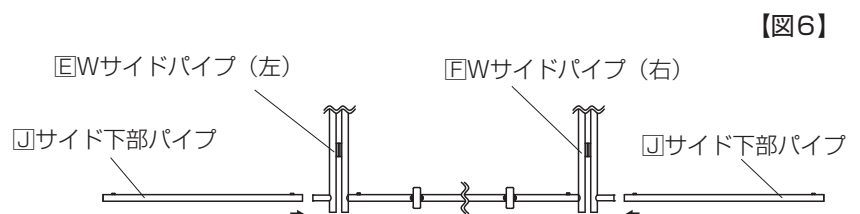

- 7 ㊸サイドパイプを差し込みます。【図7】
※2本あります。

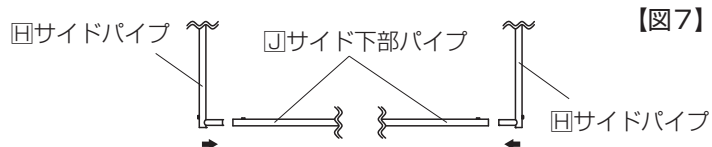

【図7】

- 8 ㊿サイド上部パイプを差し込みます。【図8】
※2本あります。

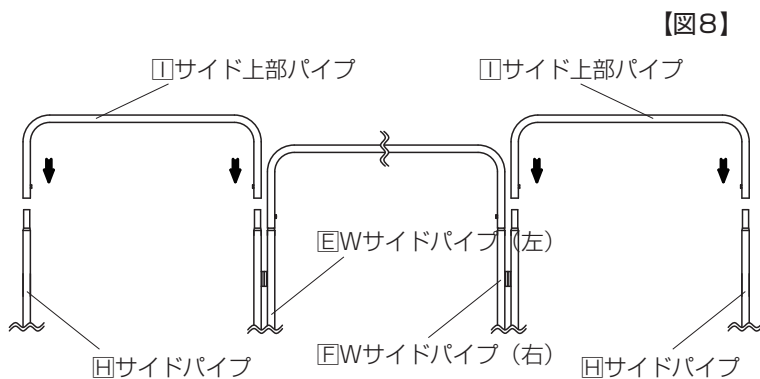

【図8】

- 9 下部パイプのナット（6箇所）にボルトをスパナで時計回りに回して締め付けます。

【図9】

- ※【図9】のように、ナットをフレームの内側に向けてください。

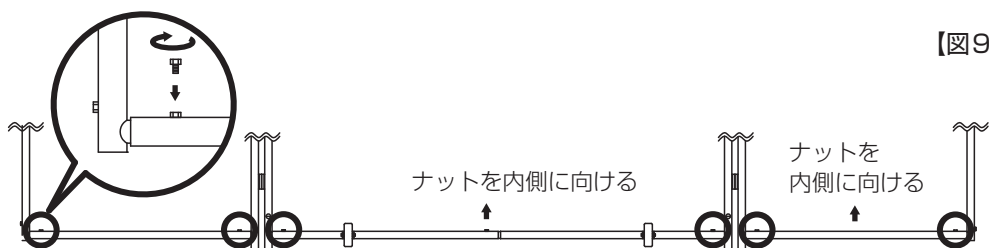

【図9】

- 10 上部パイプのナット（6箇所）にボルトをスパナで時計回りに回して締め付けます。

【図10】

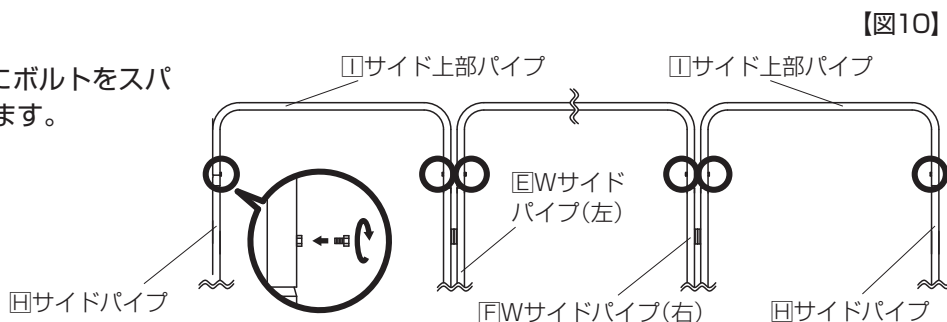

【図10】

- 11 ㊿脚パイプを差し込みます。【図11】

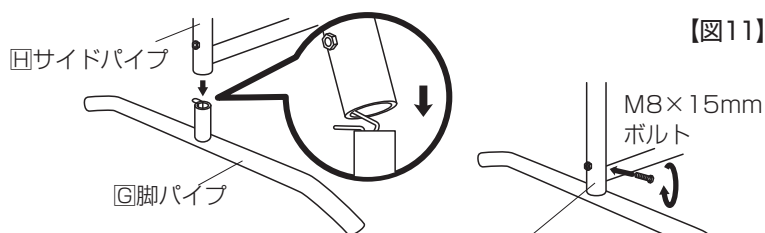

【図11】

- 12 3人でそれぞれの上部パイプを持ち、組み立てたパイプフレームをゆっくりと起こします。
※Wサイドパイプ、上部パイプの隙間で指や手をはさまないように注意してください。

※㊸サイドパイプに㊿脚パイプのスプリングを押しつけながら差し込んでください。

※脚部を固定させて使用する場合は㊸サイドパイプにボルトを取り付けてください。

- 13 ネットを張る前にくせをのばします。

- 14 組み立てたパイプフレームにネットをかぶせませす。【図12】

- ※パイプフレームが倒れないように注意しながらネットをパイプフレームの下部までかぶせてください

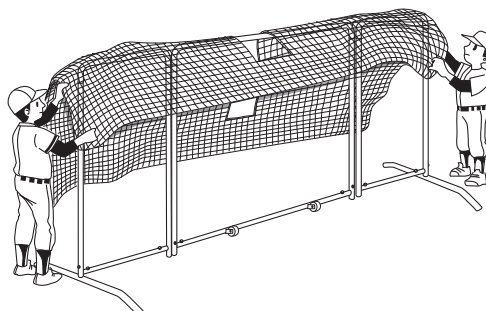

【図12】

15 下部パイプにネット固定ベルト(長)を【図13】の要領で(完成図)のように等間隔に固定します。

16 Wサイドパイプにネット固定ベルト(短)を【図14】の要領で(完成図)のように等間隔に固定します。

17 ネットに補助ネット2枚を、ボールが通るだけのスペースをあけて、S管(6箇所×2枚)にて補助ネットがたるまないように取り付けて完成になります。【図15】

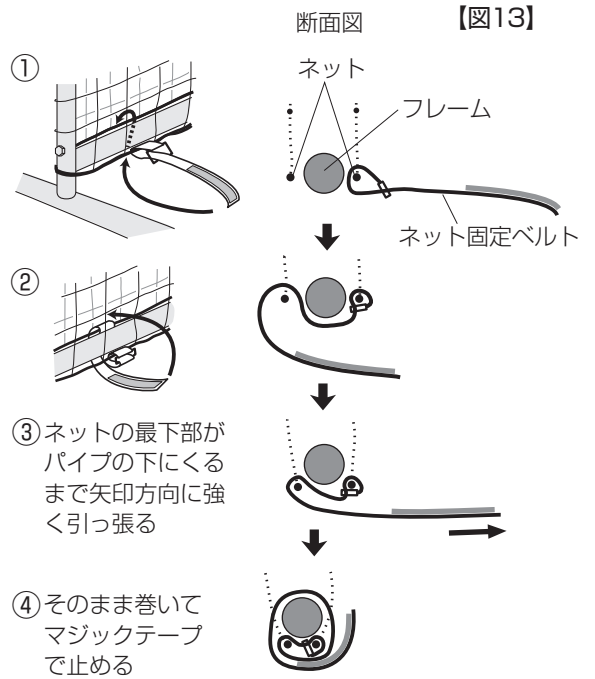

【図14】

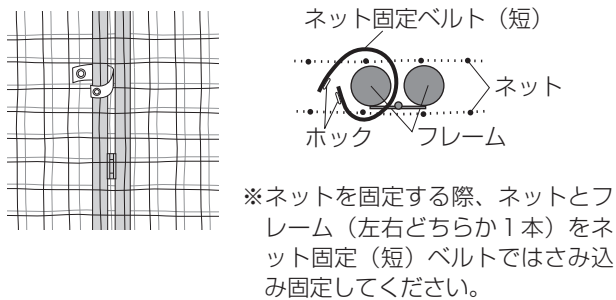

【図15】

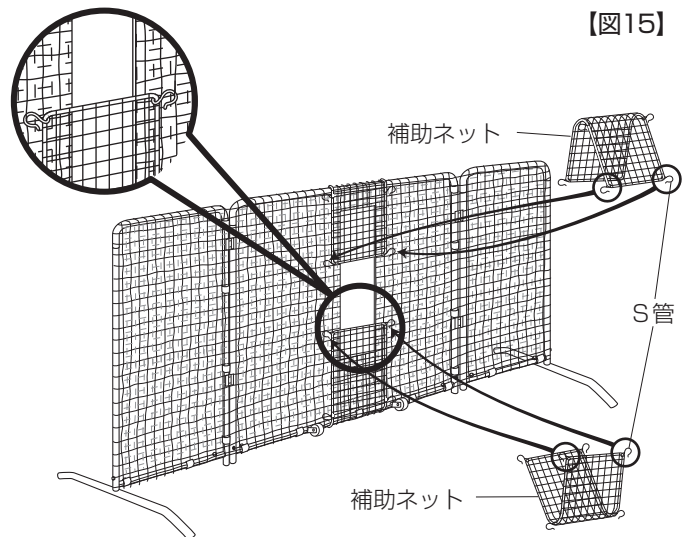

完成図

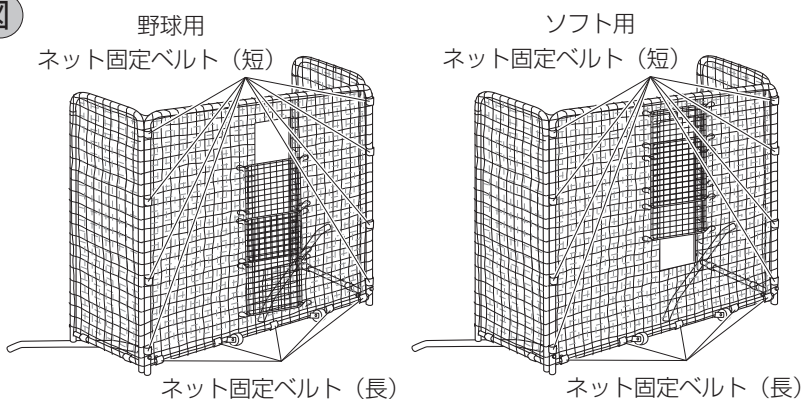

※ピッチングマシンの投げ出し高さに合わせて、ネットの開口位置を補助ネットで調整してください

※下部パイプとネットの間にすき間があかないようにしてください。ボールが抜けてしまうおそれがあります。

製造元 **株式会社トーアスポーツマシーン**
BASEBALL PITCHING MACHINE & SPORTS MACHINES

本社 〒551-0031 大阪市大正区泉尾6丁目6番12号 TEL. (06) 6552-8247
松阪工場 〒515-0041 三重県松阪市上川町長楽3456-2 TEL. (0598) 28-6669

この商品は、予告なく仕様を一部変更・改良する場合がありますので、あらかじめご了承ください。

Printed in Japan

13.10 00