

- このたびは、弊社ネットをお買い上げいただきまして誠にありがとうございます。
- 本書はネット使用者が、いつでも読めるところに必ず保管してください。

安全上のご注意 必ず守ってください

※ご使用前に、この「安全上のご注意」をよくお読みのうえ、正しくお使いください。

※ここに示した注意事項は、製品を正しくお使いいただき、あなたや他の人々への危害や損害を未然に防止するためのものです。

※絵表示と意味は次のようになっています。



警告

取り扱いを誤った場合、「死亡または重傷を負う可能性が想定される」内容を示しています。



注意

取り扱いを誤った場合、「傷害を負う可能性、および物的損害のみの発生が想定される」内容を示しています。







守っていただくべき義務行為を示しています。



禁止の行為であることを告げるものです。









警告

-  野球・ソフトボールの用途以外に使用しないでください。
-  必ずこの取扱説明書に従って組み立ててください。
-  フレーム開閉部で指や手をはさまないように注意してください。
-  風の強い日、または突風の吹く恐れのある日はネットが倒れる(風で飛ばされる)恐れがありますので使用を中止し、飛ばされないように本体を倒して、必ず固定してください。
-  商品の改造は絶対にしないでください。



注意

-  組立の際は、パイプ接続部で指や手をはさまないように注意してください。
-  ひきずらないでください。
-  使用前にはネットに異常がないか確認してください。破れたネットはボールが突き抜ける恐れがあります。必ず交換してください。
-  強い打球の当たる恐れがある場所には設置しないでください。ネットが破れる恐れがあります。
-  脚の位置には常に注意し、倒れやすい角度では使用しないでください。
-  フレームの上に乗ったり、座ったり、足をかけたりしないでください。

箱の中に入っている部品

◆お買い求めいただいた商品の部品が本書のとおりに入っていることを確認してください。

- 本体……………1台
- 脚パイプ……………2本

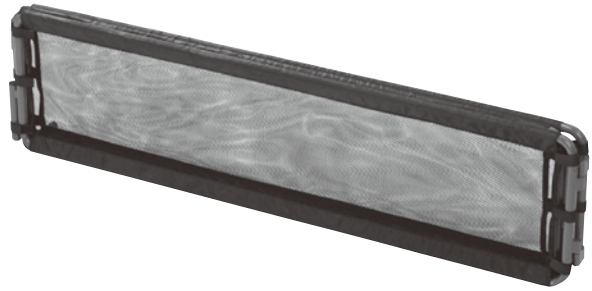

組立方法

本体に脚パイプのスプリングを押しつけながら差し込みます。

❗パイプ接続部で指や手をはさまないように注意してください。

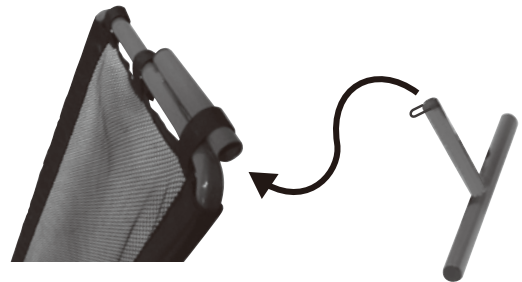

使用方法

フレームを開き、用途に合わせた形状にします。(一直線、コの字、L字など)

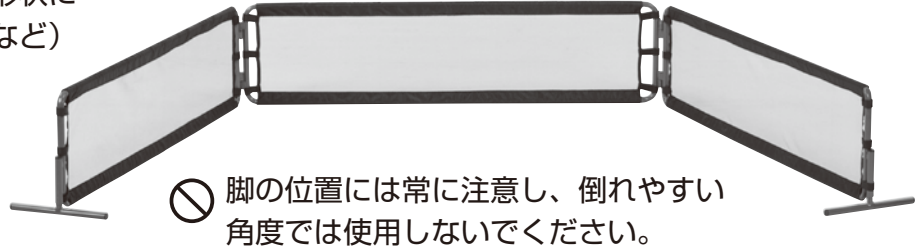

収納方法

フレーム間隔の狭い方から順に閉じます。

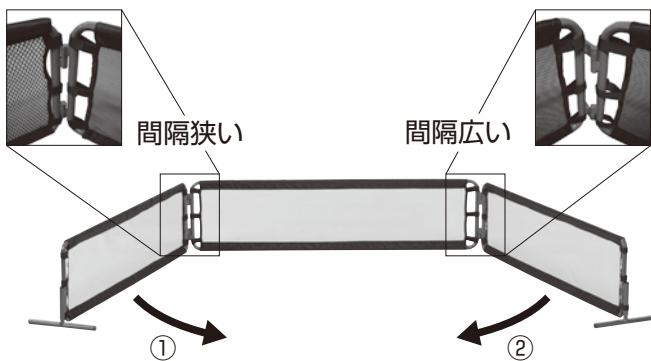

❗フレーム開閉部で指や手をはさまないように注意してください。

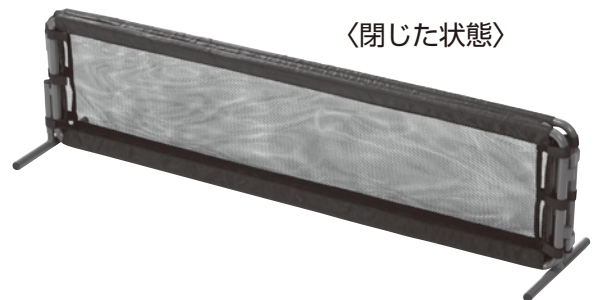

製造元  株式会社トアスポーツマシーン
BASEBALL PITCHING MACHINE & SPORTS MACHINES

本社 〒551-0031 大阪市大正区泉尾6丁目6番12号 TEL. (06) 6562-8247
松阪工場 〒515-0041 三重県松阪市上川町長業3456-2 TEL. (0598) 28-6689

この商品は、予告なく仕様を一部変更・改良する場合がありますので、あらかじめご了承ください。